

**ASUS®**

# ZenScreen MB16AH

## Przenośny monitor USB

### Podręcznik użytkownika

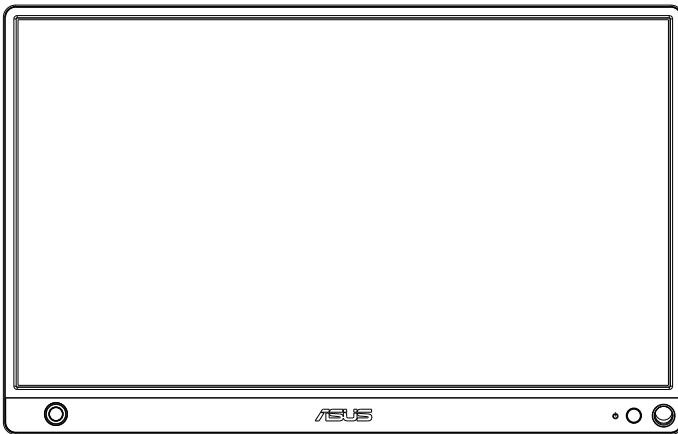

**HDMI™**  
HIGH-DEFINITION MULTIMEDIA INTERFACE

# Spis treści

Uwagi .....	iii
Informacje związane z bezpieczeństwem .....	iv
Dbanie i czyszczenie .....	v
Usługa odbioru zużytego sprzętu .....	vi
<b>1.1 Witamy! .....</b>	<b>1-1</b>
<b>1.2 Zawartość opakowania .....</b>	<b>1-1</b>
<b>1.3 Wprowadzenie do monitora .....</b>	<b>1-2</b>
1.3.1 Widok od przodu oraz instrukcje dotyczące ładowania ..	1-2
1.3.2 Funkcja QuickFit .....	1-4
<b>2.1 Pozycje stojące monitora .....</b>	<b>2-1</b>
<b>2.2 Łączenie przenośnego monitora z systemem .....</b>	<b>2-2</b>
<b>3.1 Menu OSD (menu ekranowe) .....</b>	<b>3-1</b>
3.1.1 Jak wykonać ponowną konfigurację .....	3-1
3.1.2 Wprowadzenie do funkcji OSD .....	3-2
<b>3.2 Dane techniczne .....</b>	<b>3-9</b>
<b>3.3 Rozwiązywanie problemów (FAQ) .....</b>	<b>3-10</b>
<b>3.4 Lista obsługiwanych taktowania .....</b>	<b>3-12</b>

Copyright © 2020 ASUSTeK COMPUTER INC. Wszelkie prawa zastrzeżone.

Żadnej z części tego podręcznika, włącznie z opisem produktów i oprogramowania, nie można powielać, przenosić, przetwarzać, przechowywać w systemie odzyskiwania danych ani tłumaczyć na inne języki, w jakiegokolwiek formie lub w jakikolwiek sposób, z wyjątkiem wykonywania kopii zapasowej dokumentacji otrzymanej od dostawcy, bez wyraźnego, pisemnego pozwolenia firmy ASUSTeK COMPUTER INC. („ASUS”).

Gwarancja na produkt lub usługę gwarancyjną nie zostanie wydłużona, jeśli: (1) produkt był naprawiany, modyfikowany lub zmieniany, jeśli wykonane naprawy, modyfikacje lub zmiany zostały wykonane bez pisemnej autoryzacji ASUS; lub, gdy (2) została uszkodzona lub usunięta etykieta z numerem seryjnym.

ASUS UDOSTĘPNIĄ TEN PODRĘCZNIK W STANIE „JAKI JEST”, BEZ UDZIELANIA JAKIKOLWIEK GWARANCJI, ŻARÓWNO WYRAŹNYCH JAK I DOMNIEMANYCH, WŁĄCZNIE, ALE NIE TYLKO Z DOMNIEMANYMI GWARANCJAMI LUB WARUNKAMI PRZYDATNOŚCI HANDLOWEJ LUB DOPASOWANIA DO OKREŚLONEGO CELU. W ŻADNYM PRZYPADKU FIRMA ASUS, JEJ DYREKTORZY, KIEROWNICY, PRACOWNICY LUB AGENCI NIE BĘDĄ ODPOWIADAĆ ZA JAKIEKOLWIEK NIEBEZPOŚREDNIE, SPECJALNE, PRZYPADKOWE LUB KONSEKWENTNE SZKODY (WŁĄCZNIE Z UTRATĄ ZYSKÓW, TRANSAKCJI BIZNESOWYCH, UTRATĄ MOŻLIWOŚCI KORZYSTANIA LUB UTRATĄ DANYCH, PRZERWAMI W PROWADZENIU DZIAŁALNOŚCI ITP.) NAWET, JEŚLI FIRMA ASUS UPRZEDZIŁA O MOŻLIWOŚCI ZAISTNIENIA TAKICH SZKÓD, W WYNIKU JAKIKOLWIEK DEFEKTÓW LUB BŁĘDÓW W NINIEJSZYM PODRĘCZNIKU LUB PRODUKCIE.

SPECYFIKACJE I INFORMACJE ZNAJDUJĄCE SIĘ W TYM PODRĘCZNIKU, SŁUŻĄ WYŁĄCZNIE CELOM INFORMACYJNYM I MOGĄ ZOSTAĆ ZMIENIONE W DOWOLNYM CZASIE, BEZ POWIADOMIENIA, DLATEGO TEŻ, NIE MOGĄ BYĆ INTERPRETOWANE JAKO WIAŻĄCE FIRME ASUS DO ODPOWIEDZIALNOŚCI. ASUS NIE ODPOWIADA ZA JAKIEKOLWIEK BŁĘDY I NIEDOKŁADNOŚCI, KTÓRE MOGĄ WYSTĄPIĆ W TYM PODRĘCZNIKU, WŁĄCZNIE Z OPISANYMI W NIM PRODUKTAMI I OPROGRAMOWANIEM.

Nazwy produktów i firm pojawiające się w tym podręczniku mogą, ale nie muszą, być zastrzeżonymi znakami towarowymi lub prawami autorskimi ich odpowiednich właścicieli i używane są wyłącznie w celu identyfikacji lub wyjaśnienia z korzyścią dla ich właścicieli i bez naruszania ich praw.

## Uwagi

### Oświadczenie o zgodności z przepisami Federalna Komisja Łączności

Urządzenie to jest zgodne z Częścią 15 przepisów FCC. Jego działanie wymaga spełnienia następujących dwóch warunków:

- Urządzenie to nie może powodować żadnych szkodliwych zakłóceń i
- Urządzenie to musi akceptować wszelkie odbierane zakłócenia, włącznie z zakłóceniami nieprzewidywalnymi.

Urządzenie to zostało poddane testom, które określiły, że spełnia ograniczenia dla urządzeń cyfrowych klasy B, określone przez część 15 przepisów FCC. Wymagania te zostały ustanowione w celu zapewnienia właściwego zabezpieczenia przed szkodliwymi zakłóceniami urządzeń w instalacji domowej. To urządzenie generuje i może emitować promieniowanie elektromagnetyczne o częstotliwościach radiowych i w razie montażu oraz użycia niezgodnego z zaleceniami może powodować zakłócenia w komunikacji radiowej. Jednakże, nie można zagwarantować, że zakłócenia nie wystąpią w określonej instalacji. Jeśli urządzenie wpływa na jakość odbioru radia lub telewizji, co można sprawdzić poprzez wyłączenie i włączenie urządzeń, użytkownik powinien spróbować samodzielnie usunąć zakłócenia poprzez zastosowanie jednej lub więcej następujących czynności:

- Zmiana pozycji lub ukierunkowania anteny odbiorczej.
- Zwiększenie odstępów między urządzeniem a odbiornikiem.
- Podłączenie urządzenia i odbiornika do gniazd zasilanych z różnych obwodów.
- Skonsultowanie się z dostawcą i doświadczonym technikiem radio-telewizyjnym w celu uzyskania pomocy.

### Oświadczenie Kanadyjski Departament Komunikacji

To urządzenie cyfrowe nie przekracza ograniczeń klasy B dla emisji zakłóceń radiowych, ustalonych przez Przepisy dotyczące zakłóceń radiowych Kanadyjskiego Departamentu Komunikacji.

To urządzenie cyfrowe klasy B jest zgodne z kanadyjską normą ICES-003.



#### **UWAGA: Ten monitor posiada certyfikat ENERGY STAR.**

Przy fabrycznych, ustawieniach domyślnych ten produkt jest zgodny z ENERGY STAR® (Konfiguracja domowa). Zmiana domyślnych ustawień fabrycznych lub włączenie innych funkcji, może zwiększyć zużycie energii, które może przekroczyć ograniczenia niezbędne dla zapewnienia zgodności z ENERGY STAR®. Sprawdź ENERGYSTAR.gov ([www.energystar.gov](http://www.energystar.gov)) w celu uzyskania dalszych informacji o programie ENERGY STAR®.



## Informacje związane z bezpieczeństwem

- Przed skonfigurowaniem przenośnego monitora USB należy uważnie przeczytać całą dokumentację zawartą w opakowaniu.
- Aby zapobiegać zagrożeniom związanym z pożarami lub porażeniem prądem elektrycznym, nigdy nie należy wystawiać monitora na działanie deszczu lub wilgoci.
- Nigdy nie próbować otwierania obudowy monitora.
- Przed użyciem monitora upewnić się, że wszystkie przewody są prawidłowo podłączone oraz że przewody zasilające nie są uszkodzone. Po wykryciu jakiegokolwiek uszkodzenia należy jak najszybciej skontaktować się z dostawcą.
- Należy unikać kurzu, wilgoci i ekstremalnych temperatur. Nie umieszczać monitora w jakimkolwiek miejscu, w którym może dojść do zawilgocenia urządzenia. Umieścić monitor na stabilnej powierzchni.
- Nigdy nie wpychać obiektów ani nie wlewać jakichkolwiek cieczy do szczelin w obudowie monitora.
- W przypadku napotkania problemów technicznych związanych z monitorem należy skontaktować się z wykwalifikowanym technikiem lub sprzedawcą.
- Przenośny monitor USB jest zasilany przez port USB, który jest zgodny z obwodem LPS i SELV zgodnie z normą IEC60950-1:2005.
- NIE wrzucać produktu do ognia
- NIE używać monitora w pobliżu urządzeń grzewczych lub w miejscach, w których istnieje prawdopodobieństwo wystąpienia wysokich temperatur
- Trzymać monitor z dala od ostrych obiektów
- NIE kłaść obiektów na monitorze

## Dbanie i czyszczenie

- Czyszczenie. Wyłącz monitor i odłącz przewód. Oczyść powierzchnię monitora pozbawioną luźnych włókien, nie szorstką szmatką. Trudniejsze do usunięcia plamy, można usunąć szmatką zwilżoną w łagodnym środku do czyszczenia.
- Należy unikać środków czyszczących zawierających alkohol lub aceton. Należy używać środków czyszczący przeznaczony do czyszczenia ekranów LCD. Nigdy nie należy spryskiwać środkiem czyszczącym bezpośrednio ekranu, ponieważ może on dostać się do wnętrza monitora i spowodować porażenie prądem elektrycznym.

### Następujące objawy są normalne podczas działania monitora:

- W zależności od wykorzystywanego wzoru pulpitu, na ekranie może wystąpić lekkie zróżnicowanie jasności.
- Kilkogodzinne wyświetlanie tego samego obrazu, może spowodować utrzymywanie się poobrazu, po przełączeniu obrazu. Właściwy ekran zostanie powoli przywrócony, po wyłączeniu zasilania na kilka godzin.
- Gdy ekran stanie się czarny lub zacznie migać albo gdy nie można dłużej pracować należy skontaktować się z dostawcą lub punktem serwisowym. Nie należy naprawiać wyświetlacza samodzielnie!

### Konwencje stosowane w tym podręczniku



**OSTRZEŻENIE:** Informacja zapobiegająca odniesieniu obrażeń podczas wykonywania zadania.



**PRZESTROGA:** Informacja zapobiegająca uszkodzeniu komponentów podczas wykonywania zadania.



**WAŻNE:** Informacja, którą **NALEŻY** wziąć pod rozwagę w celu dokończenia zadania.



**UWAGA:** Wskazówki i dodatkowe informacje pomocne w dokończeniu zadania.

### Gdzie można znaleźć więcej informacji

W celu uzyskania dodatkowych informacji i aktualizacji produktu i oprogramowania, sprawdź następujące źródła.

#### 1. Strony sieci web ASUS

Ogólnosięciowe strony sieci web ASUS zapewniają zaktualizowane informacje o urządzeniach i oprogramowaniu firmy ASUS. Sprawdź <http://www.asus.com>

#### 2. Opcjonalna dokumentacja

Opakowanie z produktem może zawierać opcjonalną dokumentację, która mogła zostać dodana przez dostawcę. Te dokumenty nie są częścią standardowego opakowania.

## **Usługa odbioru zużytego sprzętu**

Program recyklingu i odbioru zużytego sprzętu firmy ASUS wynika z naszego zaangażowania w zapewnienia najwyższych norm ochrony środowiska. Wierzymy, w dostarczanie naszym klientom rozwiązań umożliwiających odpowiedzialny recykling naszych produktów, baterii oraz innych elementów jak również materiałów opakowaniowych.

Szczegółowe informacje dotyczące recyklingu w różnych regionach znajdują się na <http://csr.asus.com/english/Takeback.htm>.

## 1.1 Witamy!

Dziękujemy za zakup przenośnego monitora USB firmy ASUS®!

Najnowszy przenośny monitor USB firmy ASUS zapewnia wspaniałą mobilność i ułatwienie w codziennym życiu, ulepszając jakość użytkowania i jego styl.

## 1.2 Zawartość opakowania

Sprawdź, czy w opakowaniu znajdują się następujące elementy:

- ✓ Przenośny monitor USB
- ✓ Instrukcja szybkiego uruchomienia
- ✓ Karta gwarancyjna
- ✓ Przewód USB typu C
- ✓ Osłona zabezpieczająca
- ✓ Adapter USB typu C do typu A
- ✓ Kabel Micro HDMI do HDMI
- ✓ Zasilacz



- 
- Jeśli którekolwiek z podanych wyżej elementów są uszkodzone lub, gdy ich brak należy jak najszybciej skontaktować się ze sprzedawcą.
-

## 1.3 Wprowadzenie do monitora

### 1.3.1 Widok od przodu oraz instrukcje dotyczące ładowania



#### 1. Przycisk zasilania / dioda LED zasilania

- Naciśnij ten przycisk, aby włączyć/wyłączyć monitor, jeżeli jest podłączony do odpowiedniego źródła.
- Definicje kolorów wskaźnika zasilania zawiera tabela poniżej.

Stan	Opis
Niebieskie	WŁ.
Bursztynowy	Tryb gotowości
Ciemny	WYŁ.

#### 2. 5-kierunkowy przycisk

- Naciśnij centralny przycisk, aby przejść do menu ekranowego, jeżeli monitor jest podłączony do odpowiedniego źródła.



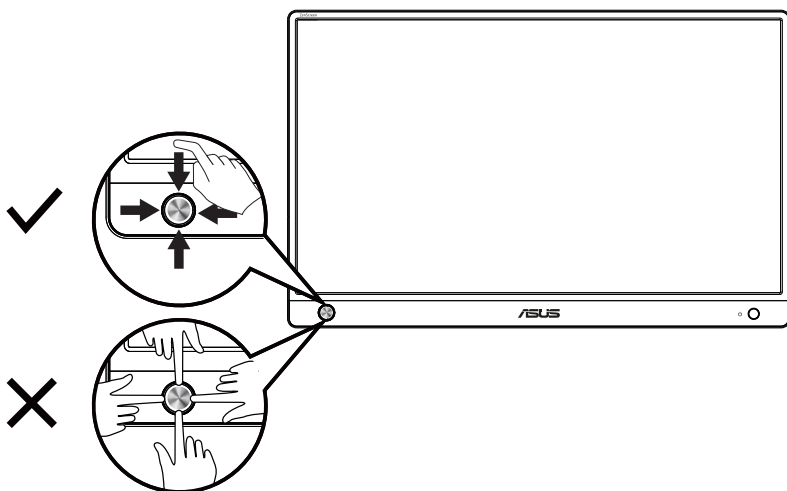

3. Gniazdo Micro-HDMI
  - Podłącz do prawidłowego źródła kablem micro HDMI do HDMI.
4. Port USB typu C
  - Używany do połączenia z odpowiednim źródłem, takim jak Notebook/PC (Należy się upewnić, że używany Notebook/PC obsługuje "Tryb alternatywny DP"); maksymalna obsługiwana przez wejście sygnału rozdzielczość to 1920 x 1080 przy 60Hz.
5. Port typu jack słuchawek dousznych:
  - Używany do podłączenia złącza typu jack słuchawek dousznych.



**OSTRZEŻENIE:** Zasilacz może się nagrzewać podczas użycia. **NIE** zakrywać zasilacza i trzymać go z dala od ciała po podłączeniu do źródła zasilania. Jeżeli urządzenie stanie się nietypowo gorące, odłącz przewód USB od urządzenia i wyślij je z zasilaczem oraz przewodem do wykwalifikowanych pracowników serwisowych firmy ASUS

### 1.3.2 Funkcja QuickFit

Funkcja QuickFit zawiera dwa wzorce: (1) Siatka (2) Rozmiar zdjęcia.

1. Wzór siatki: Wspomaga projektantów i użytkowników w organizacji zawartości i układu na stronie i osiągnięciu spójnego wyglądu i odczucia.

Siatka wyrównania 1 zostanie automatycznie obrócona, jeżeli automatyczne obracanie jest włączone.

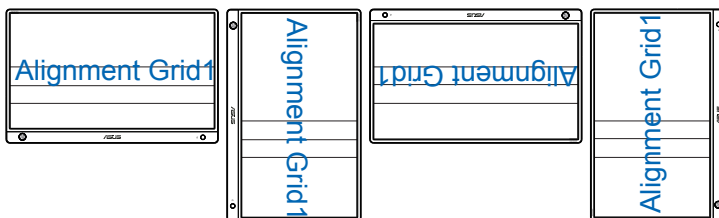

2. Rozmiar zdjęć: Udostępnia fotografom i innym użytkownikom dokładny widok i edycję na ekranie zdjęć w rozmiarze rzeczywistym.

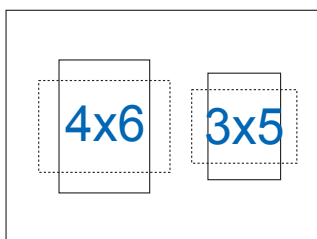

## 2.1 Pozycje stojące monitora

Monitor można podeprzeć w trybie poziomym lub pionowym z wykorzystaniem osłony zabezpieczającej.

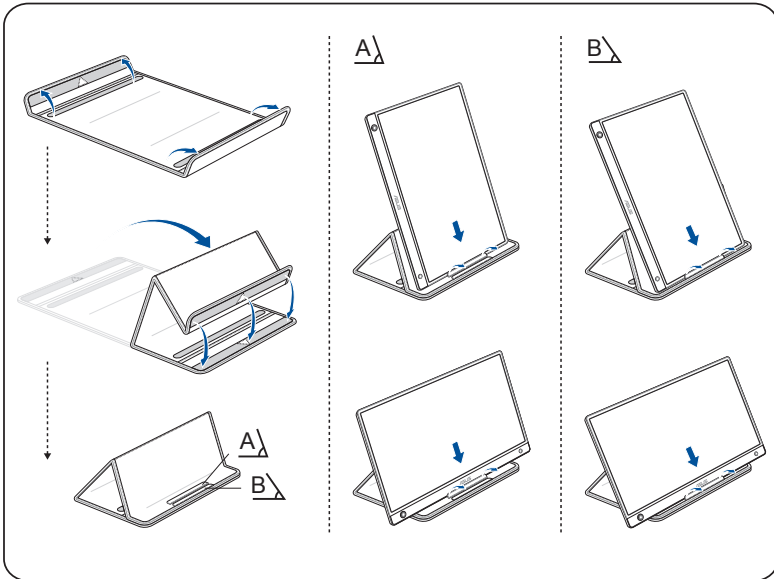

## 2.2 Łączenie przenośnego monitora z systemem

A

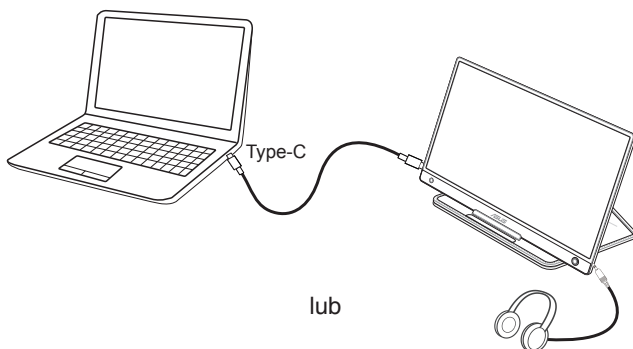

B

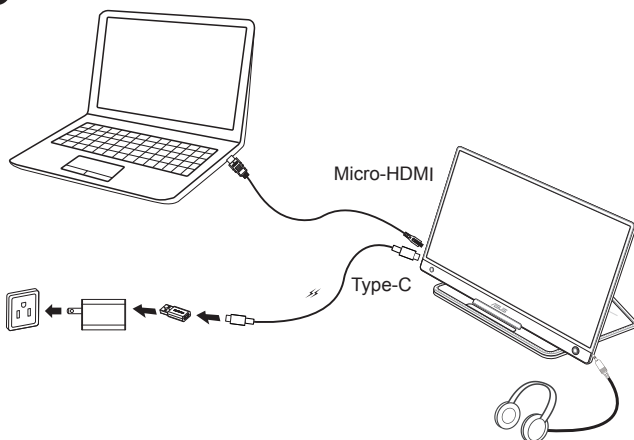

**UWAGA:** Po połączeniu z systemem poprzez port HDMI, należy podłączyć adapter wejścia w celu zasilania monitora.

## 3.1 Menu OSD (menu ekranowe)

### 3.1.1 Jak wykonać ponowną konfigurację

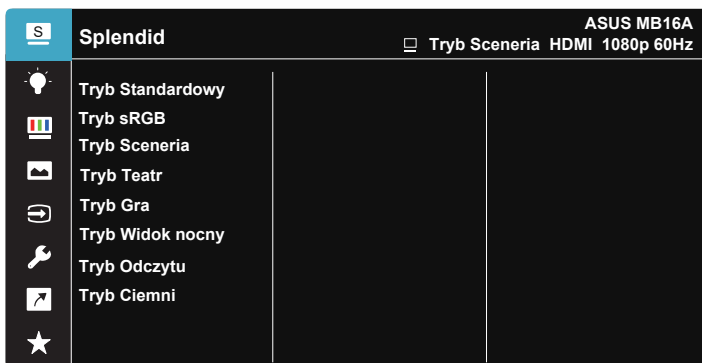

1. Naciśnij środek 5-kierunkowego przycisku, aby wyświetlić menu OSD.
2. Naciśnij przycisk w górę i w dół w celu przełączenia opcji w menu. Po przejściu z jednej ikony na drugą podświetlona zostanie nazwa opcji.
3. Naciśnij w menu podświetlony element, przesunij przycisk w prawo lub naciśnij centralny przycisk.
4. Przesunij przycisk w górę i w dół w celu wyboru wymaganych parametrów.
5. Przesunij przycisk w prawo lub naciśnij centralny przycisk, aby przejść do paska suwaka, a następnie użyj przycisku w górę lub w dół (zgodnie ze wskaźnikami w menu) w celu wprowadzenia zmian.
6. Przesunij przycisk w lewo, aby powrócić do poprzedniego menu.

## 3.1.2 Wprowadzenie do funkcji OSD

### 1. Splendid

Ta funkcja zawiera osiem podfunkcji, które można wybrać według preferencji.

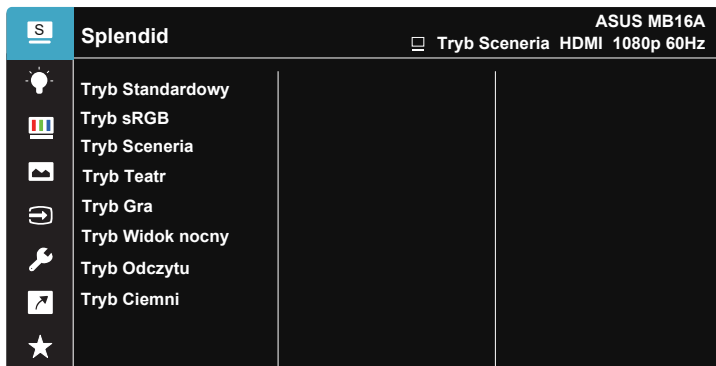

- **Tryb Standardowy:** Najlepszy wybór do edycji dokumentów z wykorzystaniem technologii inteligencji wideo SPLENDID™.
- **Tryb sRGB:** To najlepszy wybór do przeglądania zdjęć i grafiki z komputerów PC.
- **Tryb Sceneria:** Najlepszy wybór do wyświetlania zdjęć scenerii z wykorzystaniem technologii inteligentnego wideo SPLENDID™.
- **Tryb Teatr:** Najlepszy wybór do oglądania filmów z wykorzystaniem technologii inteligencji wideo SPLENDID™.
- **Tryb Gra:** Najlepszy wybór do korzystania z gier z wykorzystaniem technologii inteligencji wideo SPLENDID™.
- **Tryb Widok nocny:** Najlepszy wybór do korzystania z gier z ciemną sceną z wykorzystaniem technologii inteligencji wideo SPLENDID™.
- **Tryb Odczytu:** To najlepszy wybór do czytania książek.
- **Tryb Ciemni:** To jest najlepszy wybór do miejsc słabo oświetlonych.



- W trybie Tryb Standardowy, użytkownik nie może konfigurować funkcji Nasycenie, Odcień skóry, Ostrość i ASCR nie są konfigurowane przez użytkownika.
- W trybie sRGB funkcje Nasycenie, Temp. barwowa, Odcień skóry, Ostrość, Jasność, Kontrast i ASCR nie są konfigurowane przez użytkownika.
- W Tryb Odczytu funkcje Nasycenie, Odcień skóry, Ostrość, ASCR, kontrast i Temp. barwowa, nie są konfigurowane przez użytkownika.

## 2. Filtr światła nieb.

Dostosowywanie poziomu energii światła niebieskiego emitowanego przez podświetlenie LED.

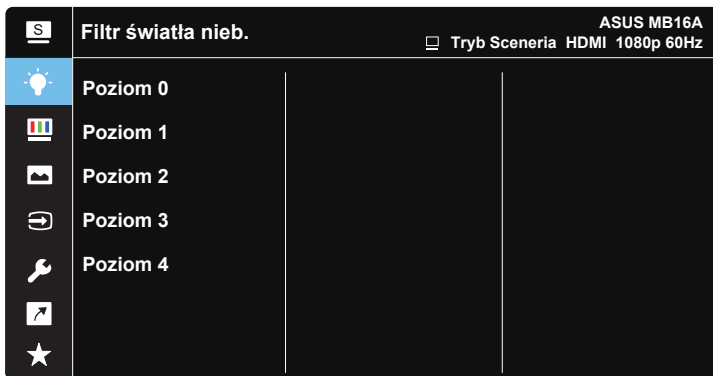

- **Poziom 0:** Bez zmian.
- **Poziom 1~4:** Im wyższy poziom, tym większa redukcja światła niebieskiego.



- Gdy ustawienie Filtr światła nieb. zostanie uaktywnione, automatycznie zaimportowane zostaną ustawienia domyślne pozycji Tryb Standardowy.
- W przypadku opcji od Poziom 1 do Poziom 3 funkcja Jasność może być konfigurowana przez użytkownika.
- Poziom 4 jest ustawieniem optymalnym. Jest ono zgodne z certyfikatem ograniczonej emisji światła niebieskiego TUV. Użytkownik nie może konfigurować funkcji Jasność.



Aby ograniczyć zmęczenie oczu, należy stosować się do poniższych zaleceń:

- Podczas wielogodzinnej pracy przed monitorem należy robić przerwy. Zalecane jest robienie krótkich przerw (co najmniej 5 min) po około godzinie ciągłej pracy przed komputerem. Krótkie, ale częste przerwy są bardziej skuteczne niż jedna długa przerwa.
- W celu zminimalizowania zmęczenia i suchości oczu należy od czasu do czasu pozwolić oczom odpocząć, skupiając wzrok na obiektach znajdujących się daleko.
- Ćwiczenia oczu mogą pomóc w ograniczeniu ich zmęczenia. Ćwiczenia te należy często powtarzać. Jeśli zmęczenie oczu będzie się utrzymywać, należy skonsultować się z lekarzem. Ćwiczenia oczu: (1) Kilukrotne przesuwanie wzroku w górę i w dół (2) Powolne obracanie oczami (3) Przesuwanie wzroku po przekątnej.
- Wysokoenergetyczne światło niebieskie może być przyczyną zmęczenia oczu i zwyrodnienia plamki żółtej związanego z wiekiem (AMD). Filtr światła niebieskiego redukuje o 70% (maks.) szkodliwe światło niebieskie, umożliwiając uniknięcie syndromu widzenia komputerowego (CVS).

### 3. Kolor

Ta funkcja umożliwia wybór preferowanego koloru obrazu.

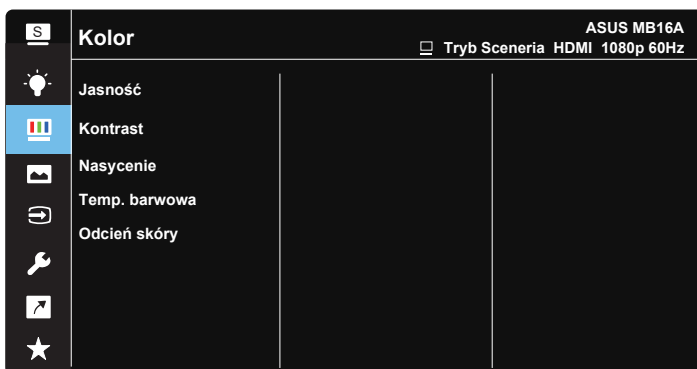

- **Jasność:** Zakres regulacji wynosi 0 do 100.
- **Kontrast:** Zakres regulacji wynosi 0 do 100.
- **Nasycenie:** Zakres regulacji wynosi 0 do 100.
- **Temp. barwowa:** Zawiera trzy wstępnie ustawione tryby kolorów (**Zimne**, **Normalne**, **Ciepłe**) i Tryb **Użytkownik**.
- **Odcień skóry:** Zawiera trzy tryby kolorów, obejmujące **Czerwonawy**, **Naturalny** i **Żółtawy**.



- W trybie Tryb Użytkownika, użytkownik może konfigurować kolory R (Czerwony), G (Zielony) i B (Niebieski); zakres regulacji wynosi 0 ~ 100.

### 4. Obraz

Możesz dostosować Ostrość obrazu, Trace Free, Kontrola proporcji, VividPixel oraz ASCR z tej głównej funkcji.

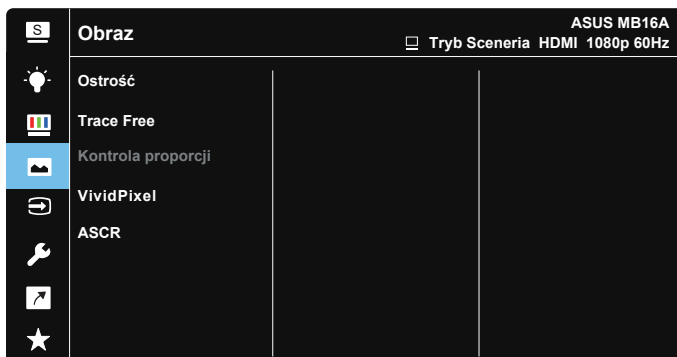



- **Ostrość:** Regulacja ostrości obrazu. Zakres regulacji wynosi 0 do 100.
- **Trace Free:** Przyspieszenie czasu odpowiedzi poprzez użycie technologii Over Drive. Zakres regulacji wynosi od 0 (wolniejszy) do 100 (szybszy).
- **Kontrola proporcji:** Wybór współczynnika proporcji „Pełny”, „4:3”.
- **VividPixel:** Technologia ASUS, która zapewnia krystalicznie czyste i szczegółowe wizualizacje, wiernie naśladujące rzeczywistość. Zakres regulacji wynosi 0 do 100.
- **ASCR:** Wybierz **WŁ.** lub **WYŁ.**, aby włączyć lub wyłączyć funkcję współczynnika dynamicznego kontrastu.



- 4:3 jest dostępne wyłącznie przy rozdzielczości wejścia w poziomie : w pionie < 16:9.

## 5. Wybór wejścia

Wybór źródła wejścia HDMI lub Type-C.

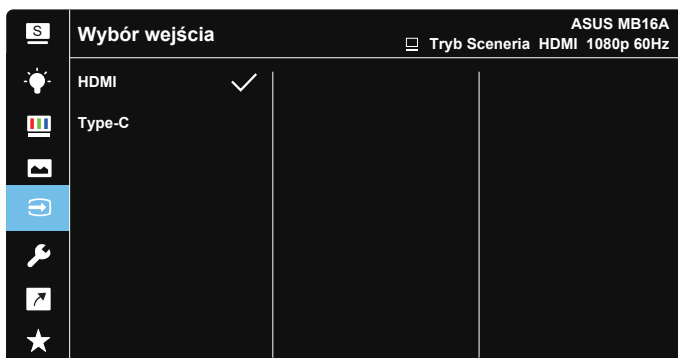

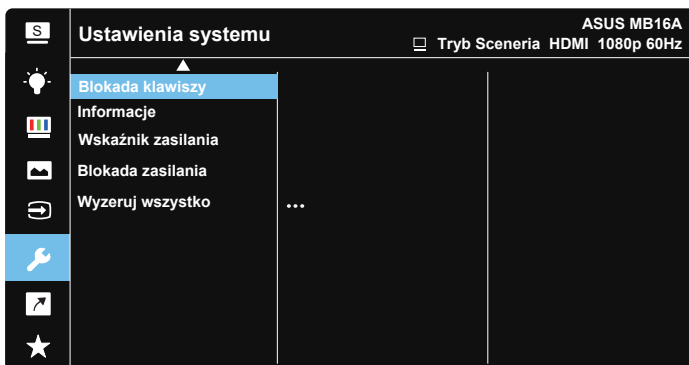
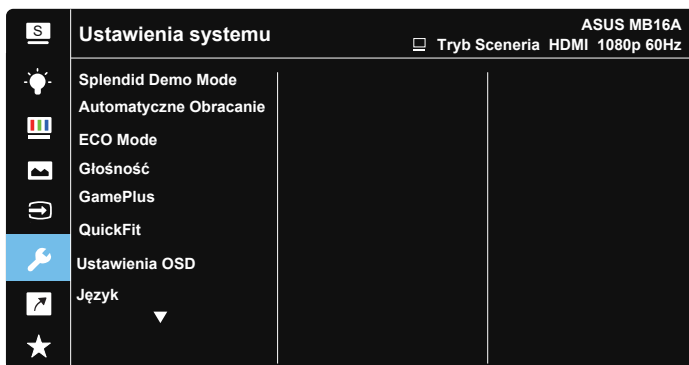

## 6. Ustawienia systemu

Regulacja konfiguracji systemu.



- **Splendid Demo Mode:** Uaktywnienie trybu demo dla funkcji Splendid.
- **Automatyczne obracanie:** Umożliwia włączenie/wyłączenie automatycznego obracania obrazu. Należy pamiętać, że funkcja automatycznego obracania działa tylko w **Windows OS (systemie operacyjnym Windows)**, po zainstalowaniu oprogramowania **DisplayWidget**.
- **ECO Mode:** Aktywowanie trybu ekologicznego w celu oszczędzania energii.
- **Głośność:** Regulacja poziomu głośności wyjścia.
- **GamePlus:** Funkcja GamePlus udostępnia zestaw narzędzi i tworzy lepsze środowisko do gier, dla użytkowników grających w różne rodzaje gier. Funkcja Celownik jest szczególnie przydatna dla nowych graczy lub początkujących, zainteresowanych grami First Person Shooter (FPS). W celu uaktywnienia GamePlus:
  - Naciśnij przycisk **GamePlus**, aby przejść do głównego menu GamePlus.

- Funkcja Aktywacja Celownik, Timer, Licznik FPS lub Wyrównanie obrazu wyświetlacza.
- Przesuń za pomocą przycisku  w górę/w dół w celu dokonania wyboru i naciśnij przycisk , aby potwierdzić wybór żądanej funkcji.
- Funkcje Celownik/Timer/Licznik FPS można obsługiwać 5-kierunkowym przyciskiem .

Menu główne GamePlus GamePlus-Celownik GamePlus-Timer



- **QuickFit:** Zobacz str. 1-4, aby uzyskać szczegółowe informacje
- **Ustawienia OSD:** Regulacja ustawień **Czas zakończenia**, **DDC/CI** i **Przezroczystość** ekranu menu OSD.
- **Język:** Wybór języka OSD. Dostępne opcje to: **Angielski, Francuski, Niemiecki, Hiszpański, Włoski, Holenderski, Rosyjski, Polski, Czeski, Chorwacki, Węgierski, Rumuński, Portugalski, Turecki, Chiński uproszczony, Chiński tradycyjny, Japoński, Koreański, Perski, Tajski i Indonezyjski.**
- **Blokada klawiszy:** Naciśnięcie w dół 5-kierunkowego przycisku na dłużej niż pięć sekund, wyłącza funkcję blokady przycisków.
- **Informacje:** Wyświetlanie informacji o monitorze.
- **Blokada zasilania:** Do wyłączenia/włączania przycisku zasilania.
- **Wyzeruj wszystko:** Ustaw na „Tak”, aby przywrócić domyślny tryb fabryczny wszystkich ustawień.

## 7. Skrót

Wybór tej opcji umożliwia ustawienie przycisku skrótu.

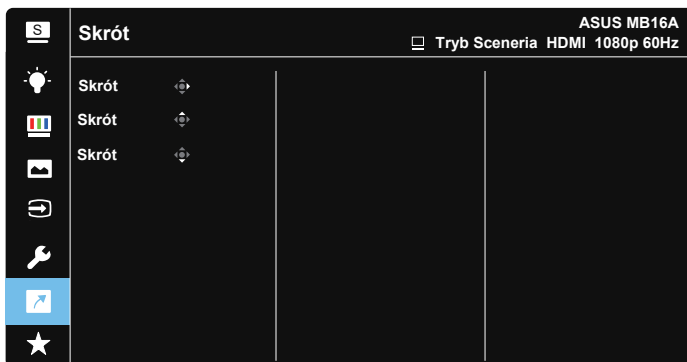

- **Skrót:** Użytkownik może wybrać spośród „Filtr światła nieb.”, „Splendid”, „Jasność”, „Kontrast”, „Automatyczne obracanie”, „Wybór wejścia”, „Głośność” i ustawić jako przycisk skrótu.

## 8. MyFavorite

Załaduj/Zapisz wszystkie ustawienia w monitorze.

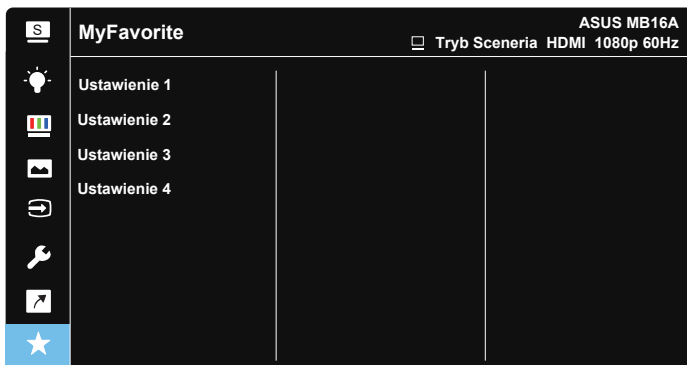

## 3.2 Dane techniczne

Model	MB16AH
Wielkość panelu	15,6" (16:9, 39,62cm) - szeroki ekran
Rozdzielczość	1920 x 1080
Jasność (typowy)	250 nitów
Kontrast (typ.)	700:1
Kolory wyświetlacza	262 K
Wejście cyfrowe	Tryb alternatywny DisplayPort™ dla złącza USB Type-C™ HDMI przez Micro HDMI
Kolory	Ciemnoszary
Zużycie energii	≤ 9 W
Temp. pracy	5°C~35°C
Wilgotność operacyjna	20–90% wilgotności względnej
Głośnik	1W x 2
Wym. fizyczne (SxWxG)	359,79 x 227,55 x 9 mm
Wymiary opakowania (SxWxG)	502 x 312 x 88 mm
Masa netto (przybliżona)	0,73 kg
Masa brutto (przybliżona)	2,2 kg
Certyfikaty	UL/cUL, CB, CE, CCC, KCC, FCC, BSMI, EAC(CU), RCM, VCCI, J-Moss, UkrSEPRO, RoHS, WEEE, Windows 7 & 8.1 & 10 WHQL, Filtr światła nieb., Brak migania, BIS ES8.0, ErP, MEPS, CEL, KCC, E-Standby
Napięcie znamionowe	5 lub 9V ---, 2,0A Specyfikacja ładowania QC3.0 jest obsługiwana
Adapter	ASUS/AD2068M20 100–240 V~50/60 Hz 0,5 A 5 V ---, 2 A (model normalny) LUB 9 V ---, 2 A (model z szybkim ładowaniem)

\*Dane techniczne mogą zostać zmienione bez powiadomienia.

### 3.3 Rozwiązywanie problemów (FAQ)

Problem	Możliwe rozwiązanie
WŁĄCZONA dioda LED zasilania	<ul style="list-style-type: none"><li>• Naciśnij przycisk <math>\odot</math>, aby sprawdzić, czy monitor znajduje się w trybie ON (WŁĄCZENIE).</li><li>• Sprawdź, czy port Type-C i HDMI jest podłączony do źródła sygnału.</li><li>• Sprawdź, czy źródło sygnału jest WŁĄCZONE.</li></ul>
Wskaźnik LED zasilania świeci się na niebiesko; na ekranie nie pojawia się obraz.	<ul style="list-style-type: none"><li>• Sprawdź, czy monitor i komputer są w trybie WŁĄCZENIE.</li><li>• Upewnij się, że kabel USB Type-C i HDMI jest prawidłowo podłączony pomiędzy przenośnym monitorem USB i komputerem.</li><li>• Sprawdź kabel sygnałowy i upewnij się, że nie jest wygięty żaden styk złącza.</li><li>• Podłącz komputer do innego dostępnego monitora, aby sprawdzić, czy komputer działa prawidłowo.</li></ul>
Obraz na ekranie jest za jasny lub za ciemny	<ul style="list-style-type: none"><li>• Dostosuj ustawienia jasności przy użyciu przycisku.</li></ul>
Obraz na ekranie drży lub na obrazie wyświetlane są falujące wzory	<ul style="list-style-type: none"><li>• Upewnij się, że kabel USB Type-C i HDMI jest prawidłowo podłączony pomiędzy przenośnym monitorem USB i komputerem.</li><li>• Odsuń urządzenia elektryczne, które mogą powodować zakłócenia elektryczne.</li></ul>
Defekty kolorów na obrazie ekranowym (biały nie wygląda jak biały)	<ul style="list-style-type: none"><li>• Sprawdź kabel USB Type-C i HDMI i upewnij się, że żaden z jego styków nie jest wygięty.</li></ul>

<p>Po połączeniu z portem USB typu C źródła zasilania, zacznie migać w sposób ciągły dioda LED zasilania lub pokazywane będzie powtarzająco logo ASUS</p>	<ul style="list-style-type: none"> <li>• Niewłaściwe zasilanie ze źródła urządzeń USB typu C. Należy wykonać następujące czynności:</li> <li>• Przesuń w sposób ciągły 5-kierunkowy przycisk, a następnie podłącz kabel USB typu C. To działanie spowoduje włączenie wbudowanego trybu zabezpieczenia. Po wyświetleniu logo ASUS, należy zwolnić przycisk Filtr światła nieb. Po zniknięciu logo ASUS, wyświetlany jest komunikat OSD "tryb zabezpieczenia". Po zniknięciu komunikatu OSD "tryb zabezpieczenia", należy ustawić kolor tła na biały obraz lub obraz zbliżony do białego (*1).</li> <li>• Naciśnij przycisk <b>MENU</b>, pokazywane jest menu główne OSD. Górny, lewy róg OSD pokaże małą czcionkę "S" w kolorze czerwonym wskazującą, że jest monitor znajduje się teraz w trybie zabezpieczenia. W celu dostosowania jasności, przejdź do ustawień jasności i naciśnij przycisk w górę. Podczas tego procesu, należy zapisać wartość jasności "Y", aż do ponownego uruchomienia MB16AH. (*2). Na przykład, jeśli wartość jasności pokazuje "70", nastąpi ponowne uruchomienie MB16AH, a następnie regulacja do "71", "70" wskazuje wartość "Y" i największą wartość jasności do podłączania urządzenia źródła USB-C.</li> <li>• Naciśnij przycisk <b>MENU</b>, pokazywane jest menu główne OSD. Górny, lewy róg nadal wskazuje "S", jako tryb zabezpieczenia. Wyreguluj wartość jasności OSD na "Y"</li> <li>• Zamknij OSD i naciśnij na 5 sekund przycisk skrótu filtra niskiego poziomu niebieskiego światła w celu wyłączenia trybu zabezpieczenia.</li> <li>• Wykonane.</li> </ul>
<p>*1: Biały kolor tła zwiększa ilość zużywanej energii, dlatego lepiej jest używać biały kolor tła w celu sprawdzenia ograniczenia energii ze źródła USB typu C.  *2: Jeśli MB16AH nie uruchamia się ponownie podczas regulacji wartości do 100, oznacza to, że urządzenie źródła USB typu C ma odpowiednie zasilanie.</p>	

## 3.4 Lista obsługiwanych taktowań

### Podstawowe taktowanie obsługiwane przez komputer PC

Rozdzielczość	Częstotliwość odświeżania	Częstotliwość pozioma
640x480	60Hz	31,469kHz
800x600	60Hz	37,879kHz
1024x768	60Hz	48,363kHz
1280x960	60Hz	60kHz
1280x1024	60Hz	63,981kHz
1440x900	60Hz	55,935kHz
1680x1050	60Hz	65,29kHz
1920x1080	60Hz	67,5kHz

### Tryby VESA, taktowanie dostępne dla użytkownika

Rozdzielczość	Częstotliwość odświeżania	Częstotliwość pozioma
848x480	60Hz	31,02kHz
1280x720	60Hz	44,772kHz
1280x800	60Hz	49,702kHz
1920x1080	60Hz	66,587kHz